



Dell UltraSharp U2417HA

Manual de Usuário

Modelo: U2417HA
Modelo Regulatório: U2417Ht



-  **OBSERVAÇÃO:** Uma NOTA indica informações importantes que o ajudam a usar melhor seu computador.
-  **CUIDADO:** Uma **PRECAUÇÃO** indica dano em potencial ao hardware ou perda de dados se as instruções não forem seguidas.
-  **AVISO:** Um **ALERTA** indica o risco de danos materiais, danos pessoais ou morte.

Copyright © 2016 Dell Inc. Todos os direitos reservados. Este produto é protegido pelas leis de direitos autorais e leis de propriedade intelectual dos Estados Unidos e internacionais.

Dell™ e o logotipo Dell são marcas registradas da Dell Inc. nos Estados Unidos e/ou em outras jurisdições. Todas as outras marcas e nomes aqui mencionados podem ser marcas comerciais registradas das respectivas empresas.

Conteúdo

Sobre seu monitor	5
Conteúdo da embalagem.	5
Atributos.	6
Peças e Controles	7
Especificações do Monitor	10
Plug-and-Play.	21
Qualidade do monitor LCD e Política de Pixel	21
Configurando o Monitor	22
Instalando o Braço.	22
Organizando Cabos	29
Usando a inclinação, giro, articulação, extensão vertical e horizontal	30
Ajustando as Definições de Rotação de Visualização de seu Sistema	32
Conectando seu Monitor	32
Removendo o Braço do Monitor	36
Montagem de Parede (Opcional)	37
Operando o Monitor	38
Ligando o Monitor	38
Usando os Controles do Painel Frontal	38
Usando o Menu de Instruções Na Tela (OSD)	41

Solução de problemas	53
Autoteste	53
Diagnósticos Integrados	55
Problemas Comuns	56
Problemas Específicos do Produto	57
Problemas Específicos de Mobile High-Definition Link (MHL)	58
Apêndice	59
Instruções de Segurança	59
Avisos da FCC (somente para os EUA) e Outras informações regulamentares.	59
Como entrar em contato com a Dell	59
Instalação do monitor	60
Orientações de Manutenção.	62

Sobre seu monitor

Conteúdo da embalagem

O monitor vem com os componentes mostrados abaixo. Certifique-se de ter recebido todos os componentes e [entre em contato com a Dell](#) se algo estiver faltando.

 **OBSERVAÇÃO:** Alguns itens podem ser opcionais e podem não ser fornecidos com o monitor. Alguns recursos ou mídias podem não estar disponíveis em alguns países.

	Monitor
	Braço Elevador
	Base do Braço
	Chave Allen

	Cabo de alimentação (varia por países)
	Cabo USB 3.0 up stream (habilita as portas USB no monitor)
	Cabo DP (DP a mDP)
   	<ul style="list-style-type: none"> • Controladores e Documentação • Guia de Configuração Rápida • Informações de segurança e regulamentares • Relatório de calibração de fábrica

Atributos

O monitor **Dell UltraSharp U2417HA** tem uma matriz ativa, transistor de filme fino (TFT), tela de cristal líquido (LCD), e iluminação de fundo com LED. Os recursos do monitor incluem:

- 60,47 cm (23,8 pol) de área de visualização (medida na diagonal). Resolução 1920 x 1080 e suporte de tela cheia para resoluções mais baixas.
- Amplos ângulos de visualização com cor 99% sRGB.
- Capacidades de ajuste de inclinação, giro, articulação, extensão vertical e horizontal.
- Suporte removível e furos de montagem Video Electronics Standards Association (VESA) de 100 mm para soluções de montagem flexíveis.
- Moldura ultra fina minimiza a lacuna da moldura no monitor multi-uso, permitindo configuração mais fácil com uma elegante experiência de visualização.
- Ampla conectividade digital com DP, mDP, HDMI/MHL e USB 3.0 que ajuda a aprovar o seu monitor.
- Capacidade Plug and Play se suportada pelo seu sistema.
- Ajustes de instruções na tela (OSD) para facilidade de configuração e otimização da tela.
- Software e mídia de documentação inclui todo o arquivo de informação (INF), Arquivo de Combinação de Cores de Imagem (ICM), Software Dell Display Manager e documentação do produto. Dell Display Manager incluído (vem no CD em anexo com o monitor).
- Slot de trava de segurança.
- Capacidade de Gestão de Ativos.
- Compatível com Energy Star.
- Compatível com EPEAT Gold.
- Conforme com RoHS.
- Monitor livre de BFR/PVC (excluindo cabos).

- Vidro sem arsênio e sem mercúrio para o painel apenas.
- Medidor mostra o nível a energia que está sendo consumida pelo monitor em tempo real.
- Energia em espera 0,5 W quando no modo de hibernação.
- Monitores com certificado TCO.

Peças e Controles

Vista frontal



Etiqueta	Descrição
1	Botões de função (Para mais informações, consulte Operando o Monitor)
2	Botão Liga/ Desliga (com indicador de LED)

Vista traseira

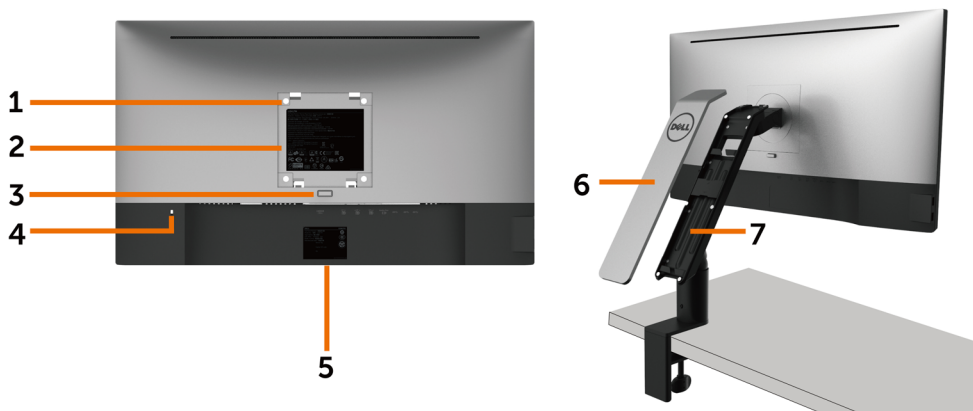

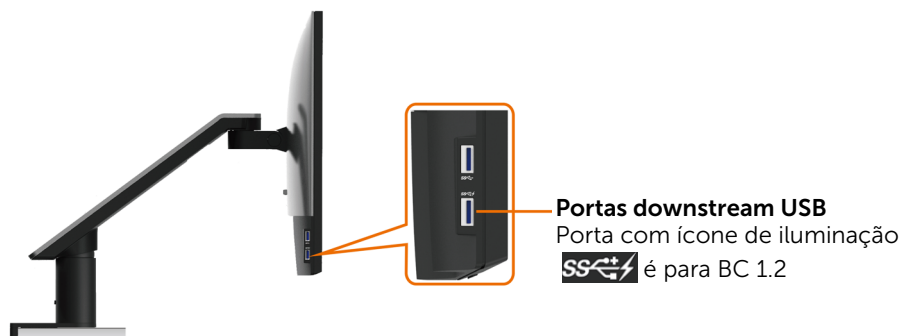

Etiqueta	Descrição	Utilização
1	Orifícios de montagem VESA 100 mm x 100 mm (sob a capa VESA)	Suporte de parede do monitor usando kit de montagem VESA compatível de parede (100 mm x 100 mm).
2	Etiqueta de regulamentação	Lista as aprovações regulamentares.
3	Botão de liberação do braço	Liberar o braço do monitor.
4	Slot de trava de segurança	Use uma trava de segurança para prender o monitor. (vendido separadamente).
5	Código de barra, número de série, e etiqueta de serviço	Consulte a etiqueta se precisar entrar em contato com a Dell para obter suporte técnico. OBSERVAÇÃO: Todos exceto APJ com serviço de marca.
6	Capa do braço	Remova a tampa para acessar o compartimento de gestão de cabos.
7	Compartimento de gestão de cabos	Use para organizar os cabos passando-os pelo compartimento. Consulte Organizando seus Cabos .

Vista Lateral

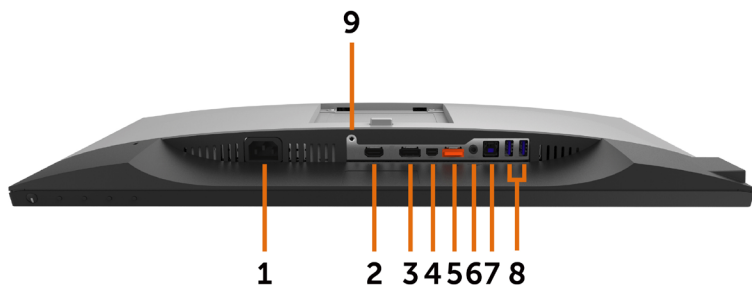

Vista Inferior



Etiqueta	Descrição	Utilização
1	Conector de energia AC	Para conectar o cabo de energia do monitor.
2	Porta HDMI/MHL	Conecte seu computador com um cabo HDMI ou dispositivos MHL com cabo MHL (opcional).
3	Conector DP (entrada)	Conecte o cabo DP de seu computador.
4	Conector mDP (entrada)	Conecte seu computador com mDP ao cabo DP.
5	Conector DP (saída) 	Saída DP para monitor compatível MST (transporte multi-stream). O monitor DP1.1 só pode ser conectado como último monitor na cadeia MST. Para habilitar MST, consulte a instrução na seção “ Conectando o Monitor para Função DP MST ”. OBSERVAÇÃO: Remova o tampão de borracha quando utilizar o conector de saída DP.
6	Porta de saída de linha de áudio	Conecta autôfalantes para reproduzir áudio passando por canais de áudio HDMI ou DisplayPort. Suporta apenas áudio de 2 canais. OBSERVAÇÃO: A porta de saída de linha de áudio não suporta fones de ouvido. ⚠AVISO: Pressão sonora excessiva dos fones de ouvido pode causar danos à audição ou perda auditiva.
7	Porta upstream USB	Conecte o cabo USB que vem com o monitor ao computador. Uma vez este cabo está conectado, você pode usar os conectores downstream USB no monitor.
8	Portas downstream USB (2)	Conecte seus dispositivos USB. Você só pode usar estes conectores depois de ter conectado o cabo USB ao seu computador e ao conector a montante USB no monitor.
9	Bloqueio do braço	Bloqueie o braço ao monitor usando um parafuso M3 x 6 mm (não incluído).

Especificações do Monitor

Especificações de Tela Plana

Tipo de tela	Matriz ativa - TFT LCD
Tipo de painel	Comutação Plano a Linha (IPS)
Imagem visível	
Diagonal	60,47 cm (23,80 polegadas)
Área ativa	
Horizontal	527,04 mm (20,75 polegadas)
Vertical	296,46 mm (11,67 polegadas)
Área	156246,28 mm ² (242,18 polegadas ²)
Espaçamento de pixel	0.2745 mm x 0,2745 mm
Ângulo de visão	
Horizontal	178° graus típico
Vertical	178° graus típico
Saída de luminância	250 cd/m ² (típico)
Relação de contraste	1000:1 (típico)
Revestimento da placa frontal	Tratamento antibrilho do polarizador frontal (3H)
Luz de Fundo	LED
Tempo de Resposta	8 ms (modo comum), 6 ms (rápido)
Profundidade de cor	16,7 milhões de cores
Gama de cores (típico)	99% sRGB

Resolução

Alcance de varredura horizontal	30 kHz - 83 kHz (DP/HDMI) 27 kHz - 70 kHz (MHL)
Alcance de varredura vertical	50 Hz - 75 Hz (DP/HDMI) 24 Hz - 60 Hz (MHL)
Mais alta resolução de pré-ajuste	1920 x 1080 a 60 Hz
Capacidades de Exibição de Vídeo (reprodução MHL e DP e HDMI)	480i, 480p, 576i, 576p, 720p, 1080i, 1080p

Modos de exibição predefinidos

Modo de Exibição	Frequência horizontal (kHz)	Frequência vertical (Hz)	Clock de Pixel (MHz)	Polaridade de sincronização (horizontal / vertical)
720 x 400	31.5	70.0	28.3	-/+
VESA, 640 x 480	31.5	60.0	25.2	-/-
VESA, 640 x 480	37.5	75.0	31.5	-/-
VESA, 800 x 600	37.9	60.3	40.0	+/+
VESA, 800 x 600	46.9	75.0	49.5	+/+
VESA, 1024 x 768	48.4	60.0	65.0	-/-
VESA, 1024 x 768	60.0	75.0	78.8	+/+
VESA, 1152 x 864	67.5	75.0	108.0	+/+
VESA, 1280 x 1024	64.0	60.0	108.0	+/+
VESA, 1280 x 1024	80.0	75.0	135.0	+/+
VESA, 1600 x 1200	75.0	60.0	162.0	+/+
VESA, 1920 x 1080	67.5	60.0	148.5	+/+

Modos de Exibição de Fonte MHL

Modo de Exibição	Frequência (Hz)
640 x 480p	60
720 x 480p	60
720 x 576p	50
720 (1440) x 480i	60
720 (1440) x 576i	50
1280 x 720p	60
1280 x 720p	50
1920 x 1080i	60
1920 x 1080i	50
1920 x 1080p	30
1920 x 1080p	60

Modos de Transmissão Multi-Transporte MST (MST)

Monitor de Fonte MST	O número máximo de monitores externos que podem ser suportados
1920 x 1080/60 Hz	2

 **OBSERVAÇÃO:** Resolução máxima do monitor externo suportado é 1920x1080 60Hz apenas.

Especificações Elétricas

Sinais de entrada de vídeo	<ul style="list-style-type: none">• Sinal de vídeo digital para cada linha diferencial. Por linha diferencial a uma impedância de 100 ohm.• Suporte de entrada do sinal DP/HDMI/MHL.
Tensão de entrada / frequência / corrente	100 a 240 VAC/50 ou 60 Hz \pm 3 Hz/1,6 A (Máx.)
Corrente de pico	120 V: 40 A (Max.) 240 V: 80 A (Max.)

Características Físicas

Tipo de conector	<ul style="list-style-type: none">• DP conector (inclui entrada e saída DP)• mDP conector• HDMI/MHL conector• Saída da linha de áudio• Atualização do conector da porta de transmissão USB 3.0.• Conector da porta de transmissão USB 3.0 x 4. (Porta com ícone de iluminação  é para BC 1.2)
Tipo de cabo de sinal	DP com cabo 1.8M mDP. Cabo 1.8 M USB 3.0.
Dimensões (com braço)	
Altura (estendida)	497,7 mm (19,59 polegadas)
Altura (comprimida)	317 mm (12,48 polegadas)
Profundidade (estendida)	408,3 mm (16,07 polegadas)
Profundidade (comprimida)	184,2 mm (7,25 polegadas)
Largura	537,6 mm (21,17 polegadas)
Dimensões (sem braço)	
Altura	314,3 mm (12,37 polegadas)

Largura	537,6 mm (21,17 polegadas)
Profundidade	46,1 mm (1,81 polegadas)
Dimensões do braço	
Altura	441,6 mm (17,39 polegadas)
Largura	121,6 mm (4,79 polegadas)
Profundidade	384,3 mm (15,13 polegadas)
Peso	
Peso com embalagem	8,2 kg (18,08 lb)
Peso com montagem do braço e cabos	5,9 kg (13,01 lb)
Peso sem montagem do braço (Para montagem em parede ou montagem VESA)	3,2 kg (7,05 lb)
Peso da montagem do braço	2,3 kg (5,07 lb)

Características Ambientais

Temperatura	
Operação	0°C a 40°C (32°F a 104°F)
Não operacionais	-20°C a 60°C (-4°F a 140°F)
Umidade	
Operação	10% a 80% (não-condensação)
Não operacionais	5% a 90% (não-condensação)
Altitude	
Operação	5.000 m (16.404 pés) max
Não operacionais	12.192 m (40.000 pés) max
Dissipação térmica	232 BTU/hora (máxima) 64,8 BTU/hora (típica)

Modos de Gestão da Energia

Se você tem placa de vídeo compatível VESA DPM ou software instalado no seu computador, o monitor pode reduzir automaticamente o consumo de energia quando não está em uso. Isto é conhecido como Modo de Economia de Energia*. O monitor retoma automaticamente o funcionamento quando computador detecta a entrada de teclado, mouse ou outros dispositivos de entrada. A tabela a seguir mostra o consumo de energia e a sinalização Modo de Economia de Energia:

Modos VESA	Sincronização Horizontal	Sincronização Vertical	Vídeo	Indicador de Energia	Consumo de energia
Operação normal	Ativo	Ativo	Ativo	Branco	68 W (máximo)** 19 W (típico)
Modo ativo desligado	Inativo	Inativo	Desligado	Branco (piscando lentamente)	< 0,5 W
Desligar	-	-	-	Desligado	< 0,3 W

Energy Star	Consumo de energia
Modo Ligado	16,93 W***

O OSD só funcionará no modo de funcionamento normal. Se você pressionar qualquer botão em modo Ativo-desligado, a seguinte mensagem é exibida:

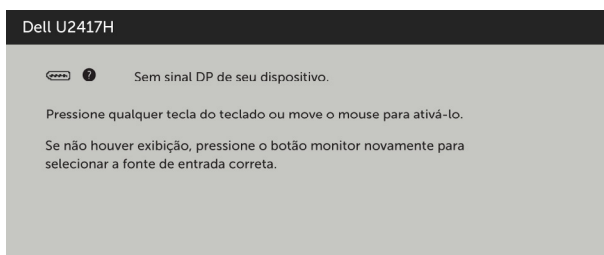

*Zero consumo de energia em modo DESLIGADO só pode ser obtido ao desconectar o cabo de alimentação do monitor.

**Consumo máximo de força com luminância máxima.

***Consumo de energia (Modo Ligado) é testado em 230 Volts / 50 Hz.

Este documento é apenas informativo e reflete o desempenho em laboratório. Seu produto pode funcionar de modo diferente, dependendo do software, componentes e periféricos que você encomendou e não terá nenhuma obrigação de atualizar essas informações. Assim, o cliente não deve confiar nesta informação na tomada de decisões sobre as tolerâncias elétrica ou de outra forma. Nenhuma garantia quanto à precisão ou integridade é expressa ou implícita.

Ative o computador e o monitor para ter acesso ao OSD.

OBSERVAÇÃO: Este monitor é compatível com ENERGY STAR.



Atribuições dos Pinos

Conector DP (entrada)

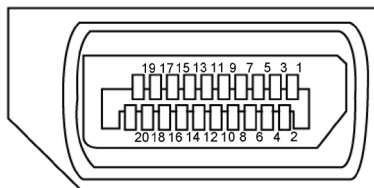

Número do pin	Lado 20 pinos do cabo de sinal Conectado
1	ML3(n)
2	GND
3	ML3(p)
4	ML2(n)
5	GND
6	ML2(p)
7	ML1(u)
8	GND
9	ML1(p)
10	ML0(n)
11	GND
12	ML0(p)
13	CONFIG1
14	CONFIG2
15	AUX CH (p)
16	GND
17	AUX CH (n)
18	Detecção Hot Plug
19	Retornar
20	DP_PWR

Conector DP (saída)

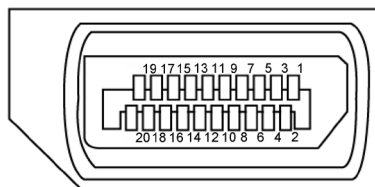

Número do pin	Lado 20 pinos do cabo de sinal Conectado
1	ML0(p)
2	GND
3	ML0(n)
4	ML1(p)
5	GND
6	ML1(n)
7	ML2(p)
8	GND
9	ML2(n)
10	ML3(p)
11	GND
12	ML3(n)
13	CONFIG1
14	CONFIG2
15	AUX CH (p)
16	GND
17	AUX CH (n)
18	Detecção Hot Plug
19	Retornar
20	DP_PWR

mDP connector

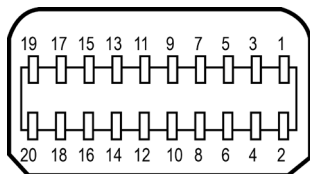

Número do pin	Lado 20 pinos do cabo de sinal Conectado
1	GND
2	Deteção Hot Plug
3	ML3(n)
4	CONFIG1
5	ML3(p)
6	CONFIG2
7	GND
8	GND
9	ML2(n)
10	ML0(p)
11	ML2(p)
12	ML0(p)
13	GND
14	GND
15	ML1(n)
16	AUX (p)
17	ML1(p)
18	AUX (n)
19	GND
20	DP_PWR

Conector HDMI

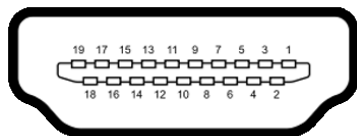

Número do pin	Lado 19 pinos do cabo de sinal Conectado
1	TMDS DATA 2+
2	TMDS DATA 2 SHIELD
3	TMDS DATA 2-
4	TMDS DATA 1+
5	TMDS DATA 1 SHIELD
6	TMDS DATA 1-
7	TMDS DATA 0+
8	TMDS DATA 0 SHIELD
9	TMDS DATA 0-
10	TMDS CLOCK+
11	TMDS CLOCK SHIELD
12	TMDS CLOCK-
13	CEC
14	Reservado (N.C. no dispositivo)
15	DDC CLOCK (SCL)
16	DDC DATA (SDA)
17	DDC/CEC TERRA
18	+5 V POWER
19	HOT PLUG DETECT

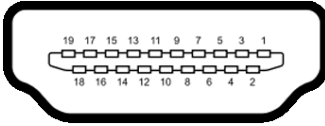

Conector MHL



Número do pin	Lado 19 pinos do cabo de sinal Conectado
1	N/C
2	CD_SENSE
3	N/C
4	N/C
5	TMDS_GND
6	N/C
7	MHL+
8	MHL_Shield
9	MHL-
10	N/C
11	TMDS_GND
12	N/C
13	N/C
14	N/C
15	CD_PULLUP
16	N/C
17	VBUS_CBUS_GND
18	VBUS
19	CBUS
2Shell	Blindagem

Interface Bus Serial Universal (USB)

Esta seção fornece a você informações sobre as portas USB disponíveis em seu monitor.

 **OBSERVAÇÃO:** Até 2 A na porta a jusante USB (porta  com um ícone de iluminação) com dispositivos compatíveis a BC 1.2; até 0,9 A nas outras 3 portas a jusante USB.

Seu computador tem as seguintes portas USB:

- 1 upstream - base
- 4 downstream - 2 no lado esquerdo, 2 na base

Porta de Carregamento de Energia - na tampa traseira (Porta com  ícone de iluminação); suporta capacidade de carregamento rápido de corrente se o dispositivo for compatível BC com 1.2.

 **OBSERVAÇÃO:** As portas USB do monitor funcionam apenas quando o monitor está ligado e em modo de economia de energia. Se você desligar o monitor e então ligá-lo, os periféricos acoplados podem levar alguns segundos para retomar a funcionalidade normal.

Velocidade de transferência	Taxa de dados	Consumo de energia
SuperSpeed	5 Gbps	4,5 W (Máx., cada porta)
Hi-Speed	480 Mbps	2,5 W (Máx., cada porta)
Velocidade total	12 Mbps	2,5 W (Máx., cada porta)

Porta upstream USB

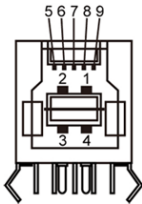

Número do pin	Nome do sinal
1	VBUS
2	D -
3	D+
4	TERRA
5	StdB_SSTX-
6	StdB_SSTX+
7	GND_DRAIN
8	StdB_SSRX-
9	StdB_SSRX+
Shell	Escudo

Porta downstream USB 3,0

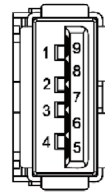

Número do pin	Nome do sinal
1	VBUS
2	D -
3	D+
4	TERRA
5	StdA_SSRX-
6	StdA_SSRX+
7	GND_DRAIN
8	StdA_SSTX-
9	StdA_SSTX+
Shell	Escudo

Plug-and-Play



Você pode instalar o monitor em qualquer computador compatível Plug and Play. O monitor fornece automaticamente ao computador seus Dados de Identificação de Exibição Estendida (EDID) usando Canal de Dados de Exibição (DDC) para que o sistema possa se configurar e otimizar as configurações do monitor. A maioria das instalações de monitor é automática, você pode selecionar configurações diferentes, se desejar. Para Configurar o Monitor mais informações sobre as configurações do monitor, veja [Operando o Monitor](#).

Qualidade do monitor LCD e Política de Pixel

Durante o processo de fabricação do Monitor LCD, não é incomum que um ou mais pixels fiquem fixos em um estado imutável. Eles são difíceis de ver e não afetam a qualidade ou uso da tela. Para mais informações sobre Política de Qualidade do Monitor e Pixel Dell, veja www.dell.com/support/monitors.

Configurando o Monitor

Instalando o Braço

-  **OBSERVAÇÃO:** A elevação do braço e a base do braço são destacáveis quando o monitor é despachado da fábrica.
-  **OBSERVAÇÃO:** A instrução de instalação do braço é aplicável ao braço fornecido com o monitor. Para outras soluções de montagem (opcional), por favor, consulte as respectivas instruções de configuração.

Instalando a Base do Braço

Há alguns tipos de configurações de mesa onde a base do braço poderia ser instalada:

- A. Mesa com extremidade aberta
- B. Mesa de partição com espaço
- C. Mesa com orifício de passa-fio
- D. Outras

A. Mesa com extremidade aberta



- Instale os 2 parafusos na linha superior ou a linha de baixo da base braço dependendo da espessura da mesa.
- Insira os furos de chave de suporte de chave aos parafusos e deslize para prender no lugar.

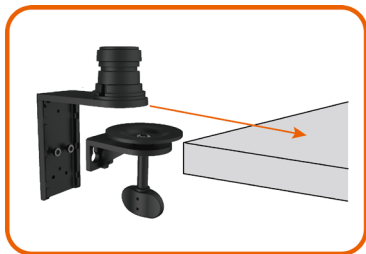

- Deslize a montagem da base do braço completamente na mesa.

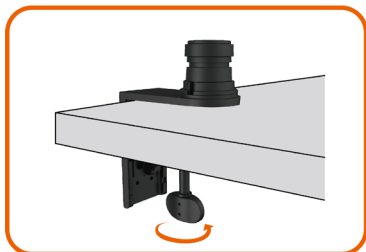

- Aperte o parafuso até o disco de fechamento estar totalmente em contato com a parte de baixo da mesa.

B. Mesa de partição com espaço

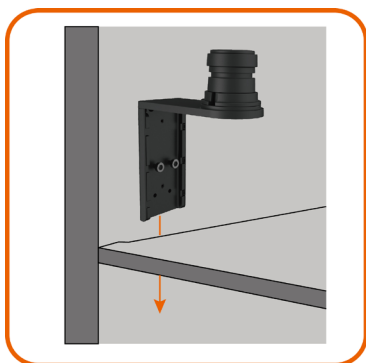

- Coloque o suporte da base do braço através da vão entre a mesa e a partição.



- Instale os 2 parafusos na linha superior ou a linha de baixo da base braço dependendo da espessura da mesa.



- Insira os furos de chave de suporte de chave aos parafusos e deslize para prender no lugar.

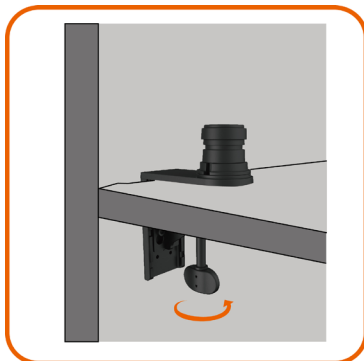

- Aperte o parafuso até o disco de fechamento estar totalmente em contato com a parte de baixo da mesa.

C. Mesa com orifício de passa-fio

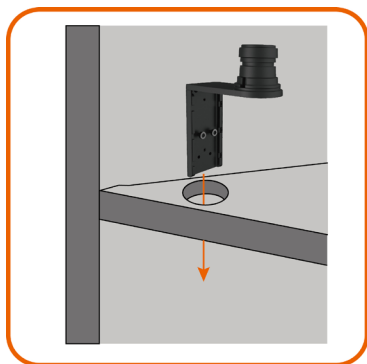

- Insira o suporte de base do braço através do orifício do olhal.



- Instale os 2 parafusos na linha superior ou a linha de baixo da base braço dependendo da espessura da mesa.



- Insira os furos de chave de suporte de chave aos parafusos e deslize para prender no lugar.

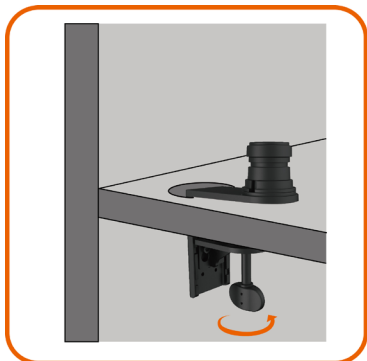

- Aperte o parafuso até o disco de fechamento estar totalmente em contato com a parte de baixo da mesa.

D. Outras

Alguns sistemas de partição de sistemas têm um painel aberto articulado para o gerenciamento de cabos. Em certos casos, o painel aberto articulado pode causar obstrução à instalação da base do braço, como ilustrado abaixo.

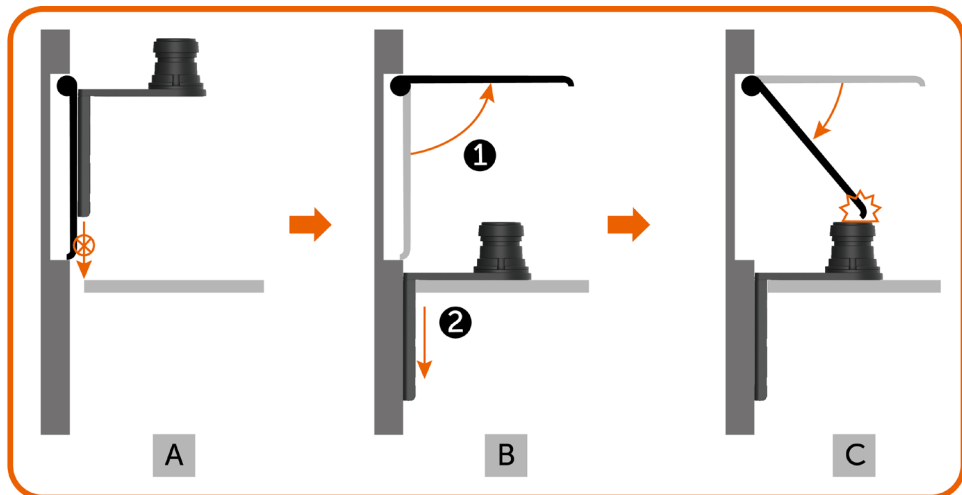

- A. Sem abrir o painel, o vão é muito pequeno para inserir o suporte da base do braço.
- B. O painel precisa ser aberto primeiro antes de colocar o suporte da base do braço dentro do vão.
- C. No entanto, a altura do pólo da base do braço obstrui o fechamento do painel.

As medidas recomendadas de instalação da base do braço para superar esse problema:

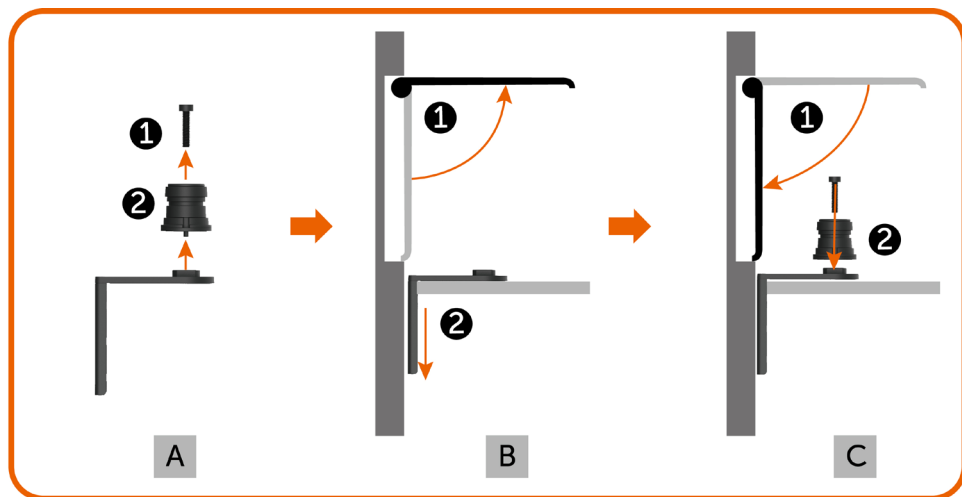

A. Remova o pólo da base do braço retirando o parafuso central.

B. Abra o painel e coloque o suporte da base do braço através do vão.

C. Feche o painel e instale novamente o pólo no suporte da base do braço.

Instalando o Braço Elevador



- Insira o braço elevador completamente no pólo da base do braço que foi instalado na mesa.
- Aperte totalmente o parafuso com a chave Allen para impedir que o braço elevador acidentalmente se separe da base do braço.



- Coloque as ranhuras na parte de trás do monitor em duas abas na parte superior do braço.
- Incline o monitor para baixo até que o monitor se encaixe no seu lugar.

Organizando Cabos



1. Remova a tampa do braço que é fixada com ímãs no braço elevador.
2. Deslize o suporte do cabo para cima para desbloquear.
3. Gire o suporte do cabo até que ele fique na posição.



- Passe os cabos de baixo para cima através dos grampos e suporte para cabos.
- Os cabos devem sair da abertura inferior do braço e se conectar ao respectivos conectores no monitor.

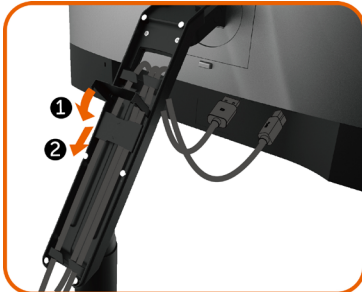

1. Gire o suporte de cabo para baixo totalmente.
2. Deslize o suporte do cabo para baixo até que ele trave no lugar.

 **OBSERVAÇÃO:** Certifique-se de que os cabos não se sobreponham uns em cima dos outros.

- Fixe a tampa do braço.

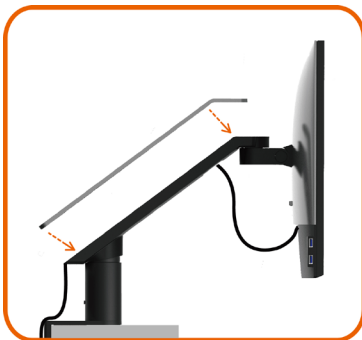

Usando a inclinação, giro, articulação, extensão vertical e horizontal

OBSERVAÇÃO: Isto é aplicável ao braço fornecido com este monitor. Para outras soluções de montagem, por favor, consulte as respectivas instruções de configuração.

Inclinação e Extensão Vertical

Com o braço acoplado ao monitor, você pode inclinar e elevar o monitor para a posição mais confortável de visualização.

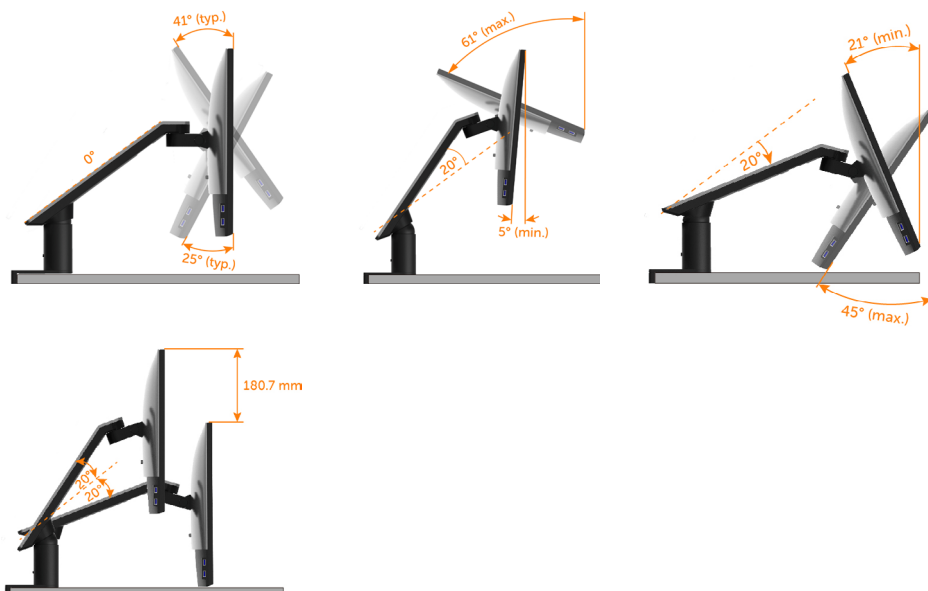

Rotação e Extensão Horizontal

Com o braço acoplado ao monitor, você pode girar o monitor e deslocar o braço até a distância de visualização ideal do monitor ou simplesmente compactar o monitor para ter uma mesa limpa.

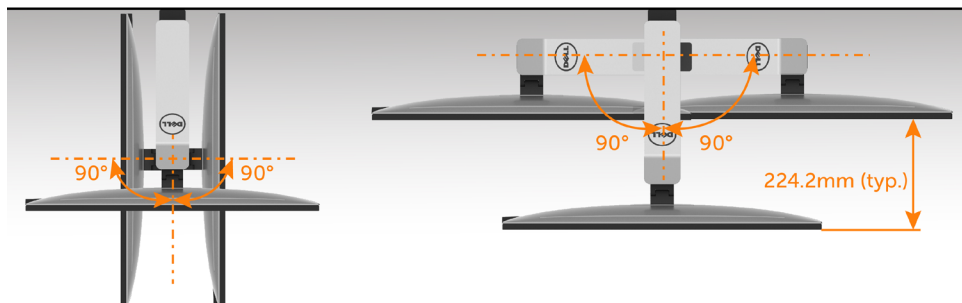

Articulação

Antes de articular o monitor, o monitor deve ser totalmente elevado na vertical e totalmente inclinado para cima, para evitar bater na borda inferior do monitor.

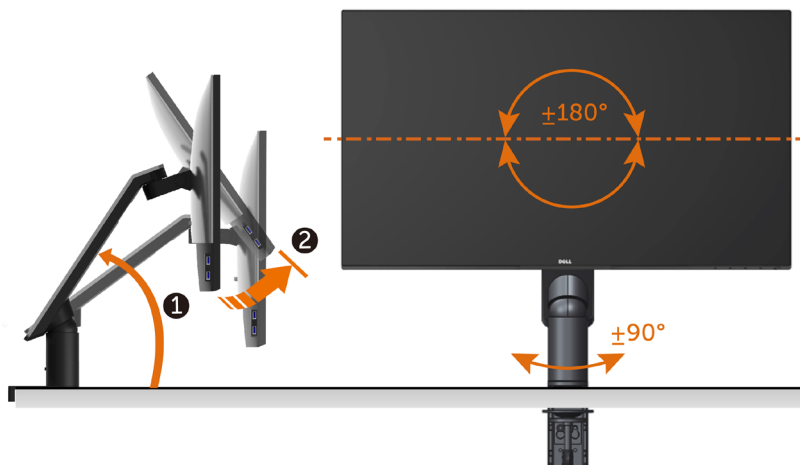

- OBSERVAÇÃO:** Para usar a função de Rotação do Monitor (Vista Paisagem x Retrato) com seu computador Dell, você irá precisar do driver de gráficos atualizado, que não está incluído com este monitor. Para o download do driver de gráficos, vá para www.dell.com/support e veja a seção de Download para os Drivers de Vídeo para as mais recentes atualizações do driver.
- OBSERVAÇÃO:** Quando no Modo de Visualização Paisagem, você pode ter uma diminuição da performance nas aplicações intensivas de gráficos (Jogos 3D, etc.).

Ajustando as Definições de Rotação de Visualização de seu Sistema

Se você girou seu monitor, precisará completar o procedimento abaixo, para ajustar os Ajustes de Rotação de Visualização de seu Sistema.

 **OBSERVAÇÃO:** Se você está usando o monitor com um computador não Dell, precisará ir para o website do driver de gráficos ou website do fabricante de seu computador para informações sobre a rotação de seu sistema operativo.

Para ajustar as Definições de Rotação de Visualização:

- 1 Faça um clique direito na área de trabalho e selecione Propriedades.
- 2 Selecione a etiqueta Ajustes e clique em Avançado.
- 3 Se você possui uma placa gráfica ATI, selecione a etiqueta Rotação e ajuste a rotação preferida.
- 4 Se você possui uma placa gráfica nVidia, clique na etiqueta nVidia, na coluna esquerda selecione NVRotate e depois selecione a rotação preferida.
- 5 Se você possui uma placa gráfica Intel®, selecione a etiqueta de gráficos Intel, clique em Propriedades dos Gráficos, selecione a etiqueta Rotação e depois ajuste a rotação preferida.

 **OBSERVAÇÃO:** Se você não vê a opção de rotação ou ele não estiver funcionando corretamente, vá para support.dell.com e faça o download do mais recente driver para a sua placa gráfica.

Conectando seu Monitor

 **AVISO:** Antes de começar qualquer dos procedimentos desta seção, siga as [Instruções de Segurança](#).

Para conectar o monitor para o computador:

- 1 Desligue seu computador.
- 2 Conecte o cabo HDMI/DP-mDP/USB do monitor ao computador.
(Verticalmente estenda e incline o monitor completamente para girá-lo para a conexão do cabo. Veja [Articulação](#).)
- 3 Ligue seu monitor.
- 4 Selecione a fonte de entrada correta no Menu OSD do Monitor e ligue seu computador.

 **OBSERVAÇÃO:** Configuração padrão **U2417HA** é DP 1.2. DP 1.1 Placa gráfica pode não exibir normalmente. Consulte "[problemas específicos do produto – Se imagem ao usar conexão DP no PC](#)" para alterar a configuração padrão.

Conectando o cabo HDMI(Opcional)

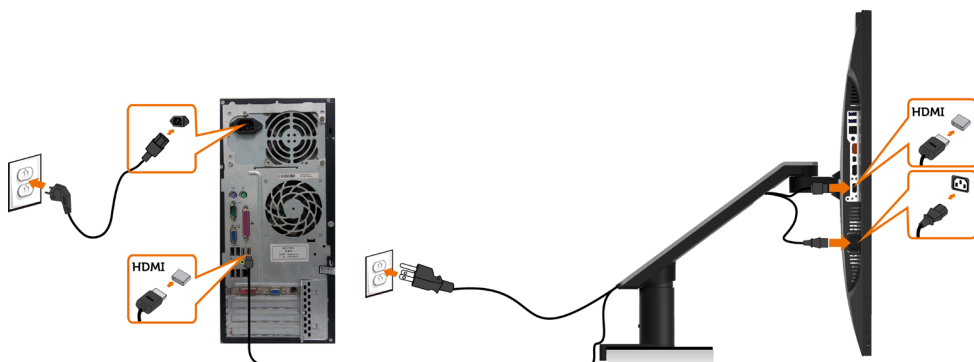

Conectando o cabo da DP (ou mDP)

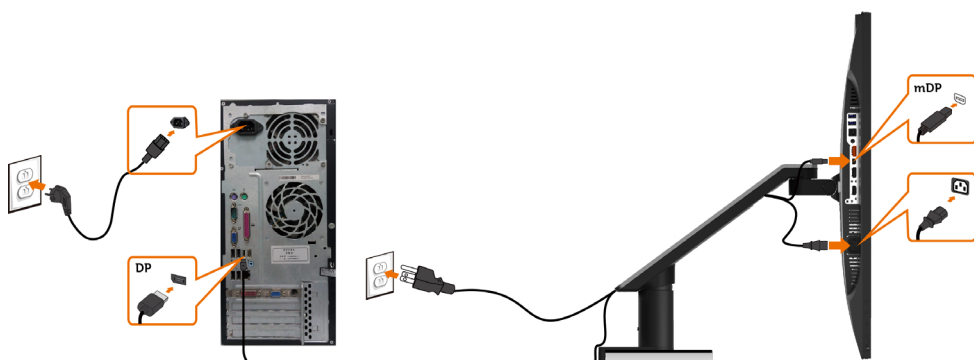

OBSEVAÇÃO: Padrão é porta DP. Selecione fonte de entrada no para alternar para mDP.

Conectando ao Monitor para a função DP Transporte Multi-Stream (MST)

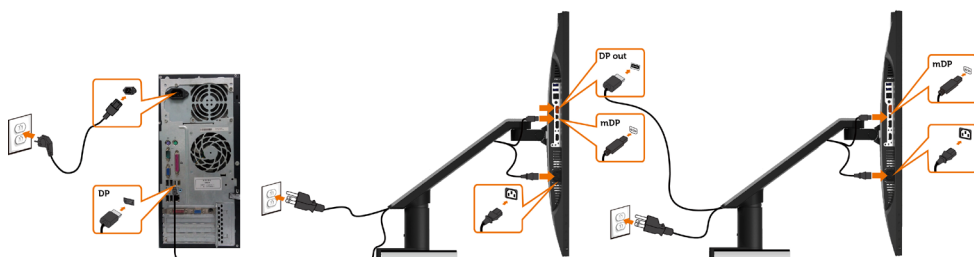

OBSEVAÇÃO: O suporta o Recurso DP MST. Para usar este recurso, sua Placa Gráfica PC deve ser certificada para DP1.2 com opção MST.

OBSEVAÇÃO: Remova o tampão de borracha quando utilizar o conector de saída DP.

Conectando o cabo USB

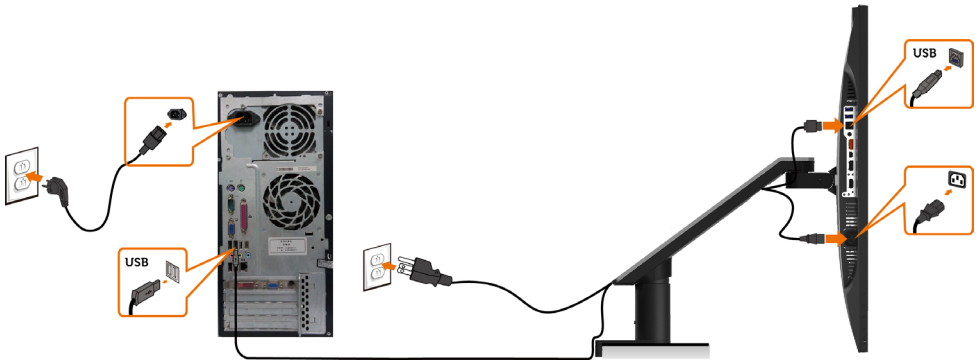

Usando Mobile-High Definition Link (MHL)

- OBSERVAÇÃO:** Este monitor está pronto MHL.
- OBSERVAÇÃO:** Para usar a função MHL, use somente cabo MHL certificada e dispositivos que suportam saída de fonte MHL.
- OBSERVAÇÃO:** Alguns dispositivos de fonte MHL podem demorar mais do que alguns segundos para produzir uma imagem, dependendo dos dispositivos de fonte MHL.
- OBSERVAÇÃO:** Quando conectado o dispositivo de fonte MHL entra em modo standby, o monitor exibe uma tela preta ou a mensagem abaixo, dependendo da saída do dispositivo de fonte MHL.

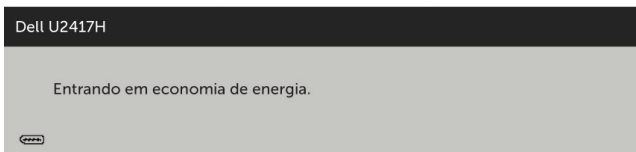

Para permitir conexão MHL, por favor siga os passos abaixo:

- 1 Conecte o cabo de alimentação em seu monitor em uma tomada AC.
- 2 Conecte a (micro) Porta USB na porta do seu dispositivo de fonte MHL HDMI/MHL do monitor com um cabo MHL certificado (consulte [Vista inferior](#) para detalhes).
- 3 Ligue o monitor e o dispositivo de fonte MHL.

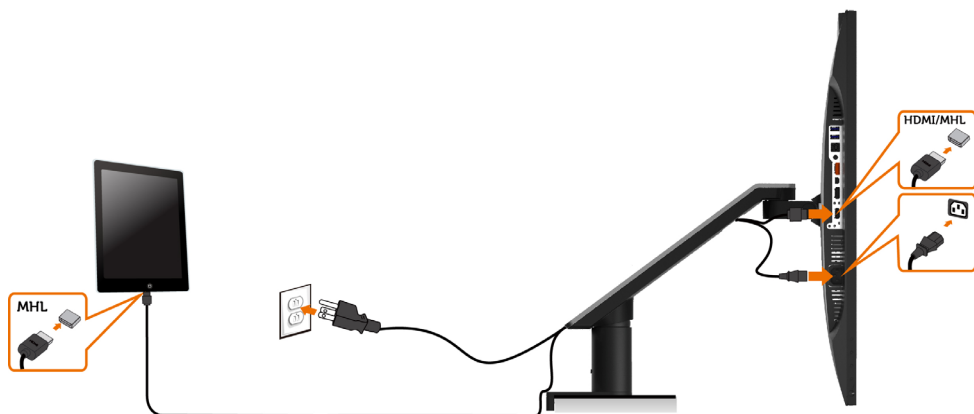

- 4 Selecione a fonte de entrada no monitor para HDMI/MHL usando menu OSD (veja [Usando o Menu na Tela \(OSD\)](#) para mais detalhes).
- 5 Se o monitor não exibir uma imagem, consulte [Problemas Específicos Mobile High-Definition Link \(MHL\)](#).

Removendo o Braço do Monitor

△ **CUIDADO:** Coloque o monitor em uma superfície plana, limpa e macia para não arranhar o painel do visor.

🔪 **OBSERVAÇÃO:** A instrução de instalação do braço é aplicável ao braço fornecido com o monitor. Para outras soluções de montagem (opcional), por favor, consulte as respectivas instruções de configuração.

Para remover o braço:



1. Pressione e mantenha o botão de liberação do braço.
2. Eleve o monitor para cima e fora do braço.



- Gire o parafuso no sentido anti-horário com uma chave Allen.
- Retire o braço elevador da base do braço puxando-o na direção da seta, conforme mostrado na figura.

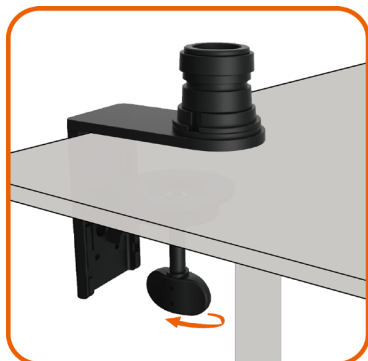

- Girar o parafuso fixo na parte inferior da base do braço para a separar.

Montagem de Parede (Opcional)



OBSERVAÇÃO: Use parafusos M4 x 10 mm para conectar o monitor ao kit para montagem na parede.

Consulte as instruções que vêm com o kit de montagem de parede compatível com VESA.

- 1 Coloque o painel do monitor em um pano macio ou almofada sobre uma mesa plana e estável.
- 2 Removendo o Braço do Monitor.
- 3 Use uma chave de fenda Phillips para remover os quatro parafusos que prendem a tampa de plástico.
- 4 Acople a braçadeira de montagem do kit de montagem na parede no monitor.
- 5 Monte o monitor na parede, seguindo as instruções que vieram com o kit de montagem de parede.

OBSERVAÇÃO: Para uso apenas com braçadeira de montagem listada UL ou CSA ou GS com capacidade de sustentação mínima de peso/carga de 3,2 kg (7,05 lb).

Operando o Monitor

Ligando o Monitor

Pressione o botão  para ligar o monitor.





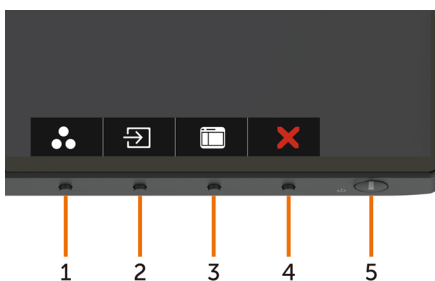

Usando os Controles do Painel Frontal

Use os botões de controle na frente do monitor para ajustar as características da imagem a ser exibida. Quando você usa esses botões para ajustar os controles, um OSD mostra os valores numéricos das características como elas mudam.







A tabela a seguir descreve os botões do painel frontal:

Botão do painel- frontal	Descrição
1  Teclas de atalho: Modos predefinidos	Utilize este botão para escolher de uma lista de modos de cor predefinidos.
2  Tecla de atalho: Origem de entrada	Use este botão para escolher em uma lista de Fonte de Entrada.
3  Menu	Use este botão para iniciar o Menu de Tela (OSD) e selecionar opção sno OSD. Ver Acessando o Sistema de Menu .
4  Sair	Utilize este botão para voltar ao menu principal ou sair do menu OSD principal.
5  Energia (com luz indicadora de energia)	Use o botão de Energia para ligar e desligar o monitor. O LED branco indica que o monitor está ligado e totalmente funcional. Uma luz branca piscando indica modo de economia de energia DPMS.

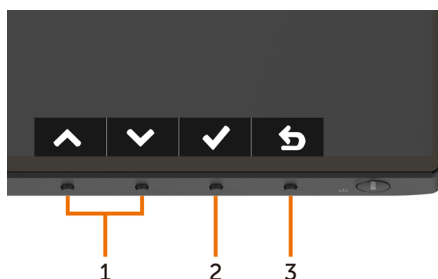
Botão do Painel- Frontal

Use os botões na parte da frente do monitor para ajustar as configurações de imagem.



Botão do painel- frontal	Descrição
1   Cima Baixo	Use as telas Cima (aumentar) e Baixo (diminuir) para ajustar itens no menu OSD.
2  OK	Use a tecla OK para confirmar sua seleção.
3  Voltar	Use a tecla Voltar para voltar ao menu anterior.













Usando o Menu de Instruções Na Tela (OSD)

Acessando o Sistema de Menu

OBSERVAÇÃO: Quaisquer mudanças que você faz usando o menu OSD são automaticamente salvas se você mover para outro menu OSD, saia do menu OSD, ou espere o OSD menu OSD desaparecer.





- 1 Pressione o botão  para abrir o menu OSD e exibir o menu principal.

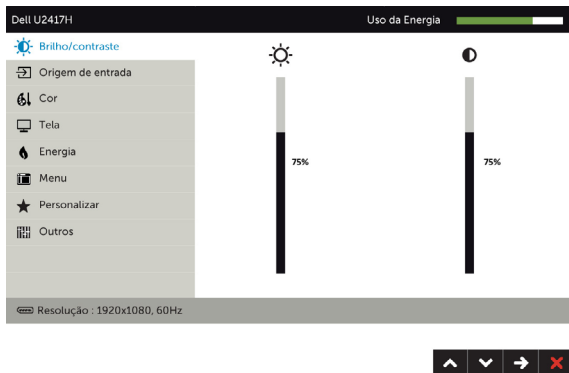

- 2 Pressione os botões  e  para mover entre as opções. Quando você move de um ícone para outro, o nome da opção é realçada.
- 3 Pressione o botão  ou  ou  uma vez para ativar a opção realçada.
- 4 Pressione os botões  e  para selecionar o parâmetro desejado.
- 5 Pressione o botão  para acessar a barra de controle e, em seguida, usar os botões  ou , de acordo com os indicadores no menu, para fazer as alterações.
- 6 Selecione a  para retornar ao menu anterior ou  para aceitar e retornar ao menu anterior.

Ícone	Menu e Submenus	Descrição
	Brilho/Contraste	Utilize este menu para ativar ajuste de Brilho/Contraste.



Brilho	<p>Ajuste de brilho de luminância de luz de fundo (mínimo 0; máximo 100).</p> <p>Pressione o botão  para aumentar o brilho.</p> <p>Pressione o botão  para diminuir o brilho.</p> <p>OBSERVAÇÃO: Ajuste manual de brilho é desativado quando o Contraste Dinâmico é ligado.</p>
Contraste	<p>Ajuste o Brilho primeiro e ajuste de Contraste apenas se o ajuste adicional for necessário.</p> <p>Pressione o botão  para aumentar o contraste e</p> <p>Pressione o botão  para diminuir o contraste (entre 0 e 100).</p> <p>Ajuste de contraste a diferença entre escuro e claro no monitor.</p>

Ícone Menu e Submenus

Descrição



Fonte de entrada

Use o menu Fonte de Entrada para selecionar entre diferentes entradas de vídeo que são conectadas ao seu monitor.



DP Selecione a entrada **DP** quando estiver usando o conector DP (DisplayPort). Pressione para selecionar a fonte de entrada DP.

mDP Selecione a entrada **mDP** quando estiver usando o conector mDP (mini DisplayPort). Pressione para selecionar a fonte de entrada mDP.

HDMI/MHL Selecione a entrada **HDMI/MHL** quando estiver usando o conector HDMI. Pressione para selecionar a fonte de entrada **HDMI/MHL**.

Seleção automática Use para selecionar Auto Seleção, o monitor verifica se há fontes de entrada disponíveis.

Restaurar Fonte de entrada Redefine a cor do seu monitor às configurações de fábrica.



Cor

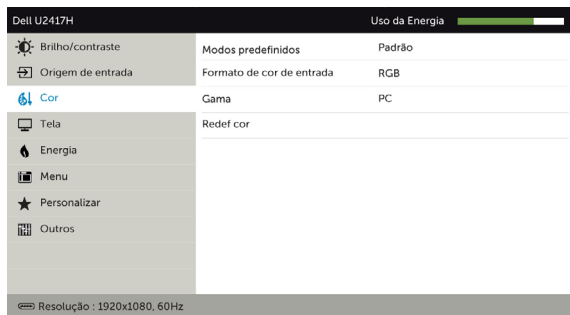

Use o menu de Cor para ajustar o modo de ajuste de cores.









Modo predefinido

Quando você seleciona **Modos Predefinidos**, você pode escolher **Padrão**, **Multimídia**, **Filme**, **Jogo**, **Papel**, **Temp. de Cor**, **sRGB** ou **Cor Personalizada** da lista.



- **Padrão:** Configurações de cor padrão. Este é o modo predefinido padrão.
- **Multimídia:** Ideal para aplicativos multimídia.
- **Filme:** Ideal para filmes.
- **Jogo:** Ideal para a maioria dos aplicativos de jogo.
- **Papel:** Carrega as configurações ideais de brilho e nitidez para a visualização de texto. Mescla o fundo do texto para simular mídia de papel sem afetar as imagens coloridas.
- **Temp. cor:** A tela parece mais quente com uma tonalidade vermelha/amarela com definição do cursor de 5.000K ou mais fria com tonalidade azul com cursor definido a 10.000 K.
- **sRGB:** Emula 99% sRGB.
- **Cor Personalizada:** Permite ajustar manualmente as configurações de cor. Pressione os botões  e  para ajustar os valores de Vermelho, Verde e Azul e criar o seu próprio modo de cor predefinido.

Ícone	Menu e Submenus	Descrição
	Formato de Cor de Entrada	<p>Permite que você defina o modo de entrada de vídeo para:</p> <ul style="list-style-type: none"> • RGB: Selecione esta opção se seu monitor estiver conectado a um computador (ou DVD player) usando HDMI, DP-mDP; ou dispositivos MHL usando cabo MHL. • YPbPr: Selecione esta opção se o seu leitor de DVD suportar apenas a saída YPbPr.
		
		
Gamma	Matiz	<p>Permite-lhe configurar gamma para PC ou MAC.</p> <p>Use  ou  para ajustar a matiz de '0' a '100'.</p> <p>OBSERVAÇÃO: Ajuste de matiz está disponível apenas para modo Filme e Jogo.</p>
Saturação	Restaurar Cor	<p>Use  ou  para ajustar a saturação de '0' a '100'.</p> <p>OBSERVAÇÃO: Ajuste de Saturação está disponível apenas para modo Filme e Jogo.</p> <p>Redefine a cor do seu monitor às configurações de fábrica.</p>

Ícone	Menu e Submenus	Descrição
	Tela	Use as Configurações de exibição para ajustar a imagem.
		
		
Formato de imagem	Ajuste o formato da imagem como Ampla 16:9, 4:3 ou 5:4 .	
Hibernação do Monitor	Tempo Limite Após Hibernar: Monitor entra em hibernação após o tempo limite. Nunca: Monitor nunca entra em hibernação.	
Nitidez	Esta função pode fazer a imagem parecer mais nítida ou mais suave. Usar  ou  para ajustar a nitidez de '0' a '100'.	
Contraste Dinâmico	Permite que você aumente o nível de contraste para fornecer imagens nítidas e qualidade de imagem mais detalhada. pressione o botão  para selecionar Contraste dinâmico "Ligado" ou "Desligado". OBSERVAÇÃO: Para modo predefinido Jogo e Filme apenas. OBSERVAÇÃO: O Contraste Dinâmico fornece um contraste maior, se você escolhe o modo Jogos e modo Filme.	
Tempo de Resposta	Permite que você defina o tempo de resposta para Normal ou Rápido.	
MST	Transporte de Transmissão Multi DP, Definir como LIGADO ativa MST (saída DP), Definir como DESLIGADO desativa a função MST.	
Redefinir as Configurações de Exibição	Redefine as configurações de exibição aos padrões de fábrica.	

Ícone **Menu e Submenus**

Descrição



Energia



Botão de alimentação/ LED

Permite que você defina o estado da luz de energia para economizar energia.





USB

Permite que você ative ou desative a função USB durante modo em espera do monitor.

OBS.: USB LIGADO/DESLIGADO no modo de espera está disponível apenas quando o cabo upstream USB está desconectado. Esta opção será colocada na cor cinza quando o cabo a montante USB for conectado.

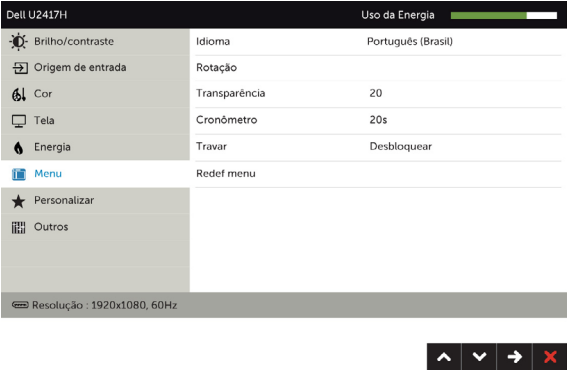
Redefinir Configurações de Energia

Selecione esta opção para restaurar as Configurações de Energia padrão.

Ícone	Menu e Submenus	Descrição
	Menu	<p>Selecione esta opção para ajustar as configurações do OSD, tais como os idiomas do OSD, a quantidade de tempo que o menu permanece na tela, e assim por diante.</p>
		
Idioma	<p>Defina a exibição OSD a um dos outro idiomas. (Inglês, Espanhol, Francês, Alemão, Português Brasileiro, Russo, Chinês Simplificado ou Japonês).</p>	
Rotação	<p>Gira o OSD 0/90/180/270 graus. Você pode ajustar o menu de acordo com a rotação de sua visualização.</p>	
Transparência	<p>Selecione esta opção para alterar a transparência do menu usando  e  (min. 0 / Máx. 100).</p>	
Temporizador	<p>Tempo de espera do OSD: Define o tempo que o OSD permanece ativo depois de você pressionar um botão. Use as teclas  e  para ajustar a barra em incrementos de 1 segundo, de 5 a 60 segundos.</p>	
Bloquear	<p>Acesso do usuário aos controles aos ajustes. Quando Bloquear é selecionado, nenhum ajuste do usuário é permitido. Todos os botões estão bloqueados.</p> <p>OBSERVAÇÃO:</p> <p>Função bloqueio – Ou tecla (por menu OSD) ou botão (Pressione e mantenha pressionado o botão de liberação por 6 seg)</p> <p>Função desbloqueio – Apenas por botão (Pressione e mantenha pressionado o botão de liberação por 6 seg)</p>	
Redefinir Configurações do Menu	<p>Restaura as configurações do menu aos padrões de fábrica.</p>	

Ícone **Menu e Submenus**

Descrição



Personalizar

Selecione dos **Modos Predefinidos, Brilho/Contraste, Fonte de Entrada, Rotação de Proporção**, definir uma chave de atalho.

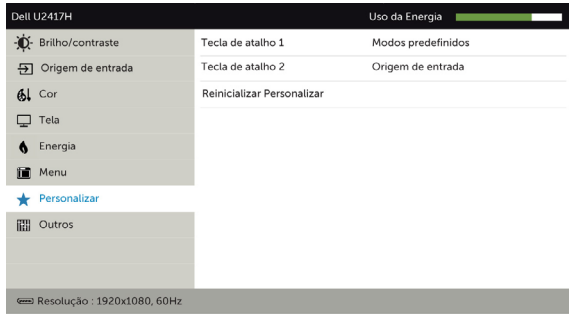

Redefinir Personalização

Restaura as telcas de atalho aos padrões de fábrica.



Outros



Selecione esta opção para ajustar as configurações OSD, como DDC/CI, Condicionamento LCD e assim por diante.

Ícone	Menu e Submenus	Descrição
	DDC/CI	<p>DDC/CI (Display Data Channel/Command Interface) permite que você ajuste as configurações do monitor usando software em seu computador.</p> <p>Selecione Desabilitar para desligar este recurso.</p> <p>Habilitar esse recurso para melhor experiência do usuário e melhor desempenho do seu monitor.</p>

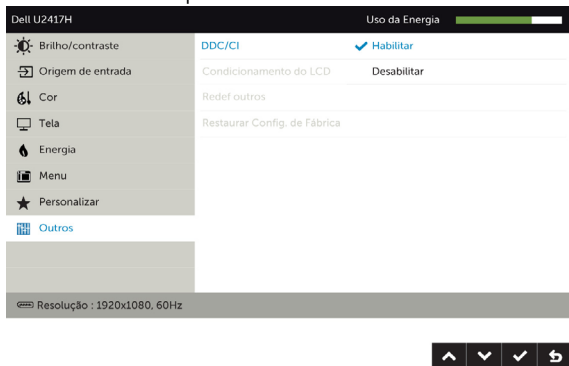

Condiciona- mento do LCD

Ajuda a reduzir os casos menores de retenção de imagem.

Dependendo do grau de retenção de imagem, o programa pode levar algum tempo para ser executado. Selecione **Habilitar** para iniciar o processo.

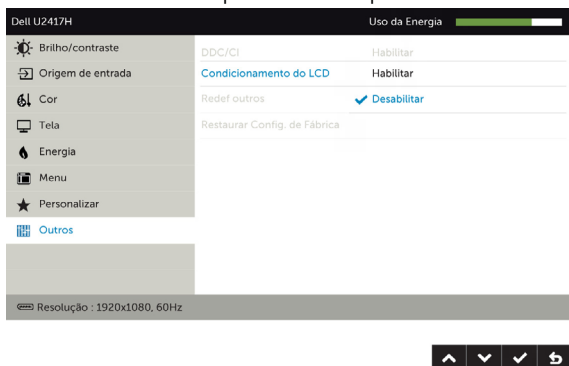

Redefinir Outras Configurações

Restaura outras configurações, como DDC/CI, para padrões de fábrica.

Reajuste de Fábrica

Restaura todas as configurações do OSD aos padrões de fábrica.

OBSEVAÇÃO: Este monitor possui uma funcionalidade incorporada para calibrar automaticamente o brilho para compensar o envelhecimento do LED.

Mensagens de Alerta do OSD

Quando a função **Contraste dinâmico** está ativada (em esses modos predefinidos: Jogo ou Filme), o ajuste de brilho manual é desativado.

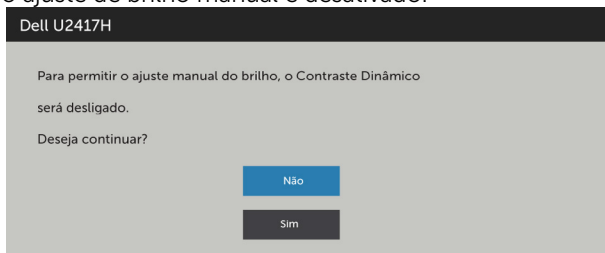

Quando o monitor não suporta um modo de resolução particular, você verá a seguinte mensagem:

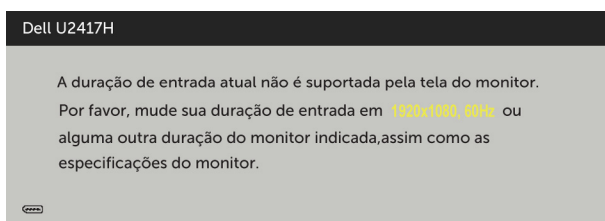

Isto significa que o monitor não pode sincronizar com o sinal que está recebendo do computador. Consulte Especificações do Monitor para obter as faixas de frequência Horizontal e Vertical endereçáveis por este monitor. O modo recomendado é de 1920 x 1080. Você verá a seguinte mensagem antes da função DDC/CI ser desativada.

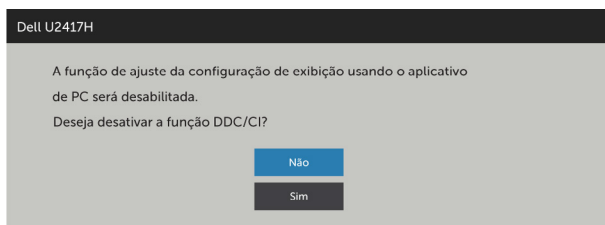

Quando o monitor entra em **Modo de Economia de Energia**, aparece a seguinte mensagem:

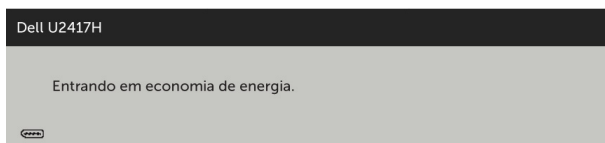

Ative o computador e o monitor para ter acesso ao [OSD](#). Se você pressionar qualquer botão que não o botão de energia, as seguintes mensagens aparecerão dependendo da entrada selecionada:

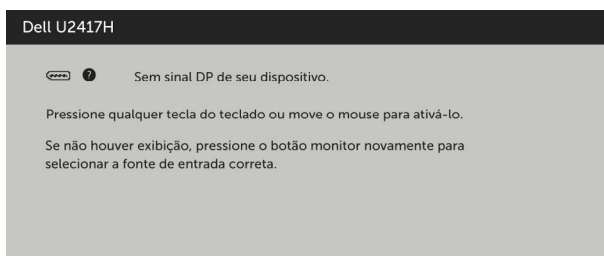

Se a entrada DP ou mDP ou HDMI/MHL é selecionada os cabos não estão conectados, uma caixa de diálogo, como a mostrada abaixo, aparece.

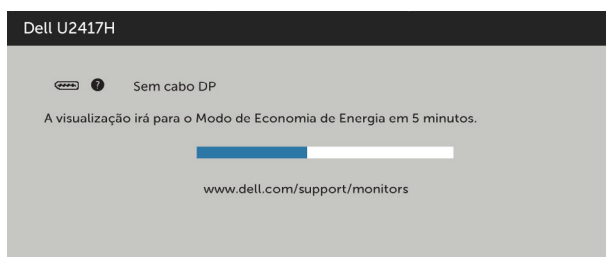

OU

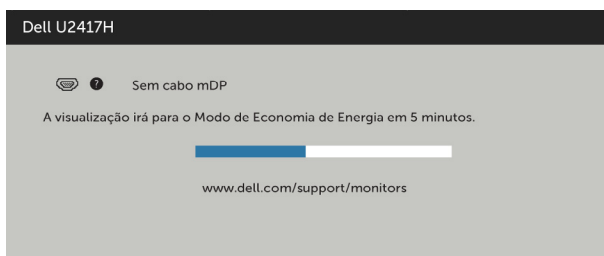

OU

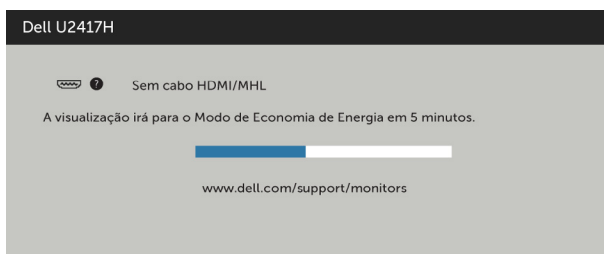

Ver [Solução de problemas](#) para obter mais informações.

Solução de problemas

⚠ AVISO: Antes de iniciar qualquer procedimento desta seção, siga as [Instruções de Segurança](#).

Autoteste

O monitor inclui uma função de autoteste que permite verificar se o monitor está funcionando corretamente. Se o monitor e o computador estão conectados corretamente, mas a tela permanece escura, execute o autoteste do monitor, executando as seguintes etapas:

- 1 Desligue o computador e o monitor.
- 2 Desligue o cabo de vídeo da parte traseira do computador. Para assegurar operação apropriada Auto-Teste, remova os cabos Digital e Analógico de trás do computador.
- 3 Ligue o monitor.

A caixa de diálogo flutuante deve aparecer na tela (contra um fundo preto) se o monitor não detectar um sinal de vídeo e estiver funcionando corretamente. Enquanto em modo autoteste, o LED permanece branco. Além disso, dependendo da entrada selecionada, uma das caixas de diálogo abaixo rolará continuamente através da tela.

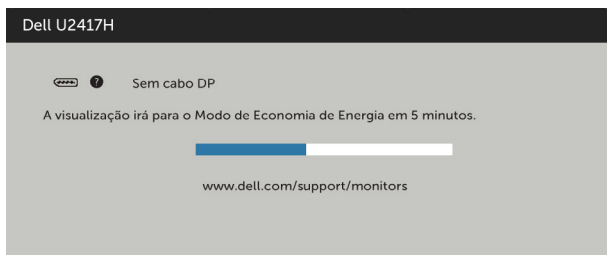

OU

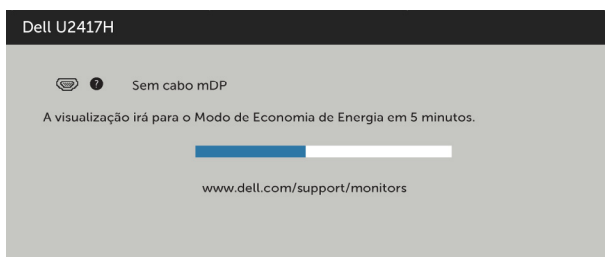

ou

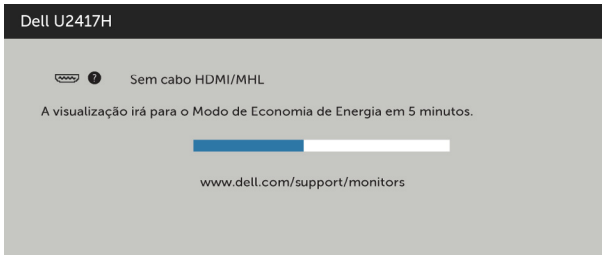

- 4 Esta caixa também aparece durante o funcionamento normal, se o cabo do monitor fica desligado ou danificado.
- 5 Desligue o monitor, desconecte e reconecte o cabo de vídeo, em seguida, ligue o computador e o monitor.

Se a tela do monitor permanecer em branco depois de usar o procedimento anterior, verifique o controlador de vídeo e o computador, porque seu monitor está funcionando corretamente.

Diagnósticos Integrados

O monitor tem uma ferramenta embutida de diagnóstico que ajuda a determinar se a anormalidade da tela que está ocorrendo é um problema inerente do seu monitor, ou do seu computador e placa de vídeo.

OBSERVAÇÃO: Você pode executar o diagnóstico integrado apenas quando o cabo de vídeo está desconectado e o monitor está no modo autoteste.



Para executar o diagnóstico integrado:

- 1 Certifique-se de que a tela está limpa (sem partículas de pó sobre a superfície da tela).
- 2 Desligue o cabo de vídeo(s) da parte de trás do computador ou monitor. O monitor entra em modo de autoteste.
- 3 Pressione e mantenha pressionado o Botão **1** e o Botão **4** no painel frontal em simultâneo durante 2 segundos. Uma tela cinza aparece.
- 4 Verifique cuidadosamente a tela para anormalidades.
- 5 Pressione o Botão **4** no painel frontal. A cor da tela muda para vermelho.
- 6 Inspeccione a tela para qualquer anormalidade.
- 7 Repita os passos 5 e 6 para inspecionar a exibição nas telas verde, azul, preto, branco.

O teste é completo quando a tela branca aparece. Para sair, pressione o Botão **4** novamente.

Se você não detectar nenhuma anormalidade na tela ao usar a ferramenta integrada de diagnóstico, o monitor está funcionando corretamente. Verifique a placa de vídeo e o computador.

Problemas Comuns

A tabela a seguir contém informações gerais sobre problemas comuns do monitor que você pode encontrar e as possíveis soluções.

Sintomas Comuns	O que você experimenta	Soluções possíveis
Sem vídeo/LED de energia desligado	Sem imagem	<ul style="list-style-type: none">• Assegure que o cabo de vídeo conectando o monitor e o computador está adequadamente conectado e preso.• Verifique se a tomada elétrica está funcionando corretamente usando qualquer outro equipamento elétrico.• Certifique-se que o botão de energia está totalmente pressionado.• Assegurar-se de que a fonte de entrada correta está selecionada através do menu Fonte de entrada.
Sem vídeo/LED de energia ligado	Nenhuma imagem ou sem brilho	<ul style="list-style-type: none">• Aumente os controles de brilho e contraste pelo OSD.• Execute o recurso de verificação de autoteste do monitor.• Verifique se há pinos tortos ou quebrados no conector do cabo de vídeo.• Execute os diagnósticos integrados.• Assegurar-se de que a fonte de entrada correta está selecionada através do menu Fonte de entrada.
Pixels Faltantes	A tela LCD tem pontos	<ul style="list-style-type: none">• Ciclo liga-desliga.• Pixel que está permanentemente desligado é um defeito natural que pode ocorrer na tecnologia LCD.• Para mais informações sobre a política Qualidade do Monitor e de Pixel Dell, consulte o site de Suporte da Dell: http://www.dell.com/support/monitors.
Pixels Presos	A tela LCD tem pontos brilhantes	<ul style="list-style-type: none">• Ciclo liga-desliga.• Pixel que está permanentemente desligado é um defeito natural que pode ocorrer na tecnologia LCD.• Para mais informações sobre a política Qualidade do Monitor e de Pixel Dell, consulte o site de Suporte da Dell: http://www.dell.com/support/monitors.
Problemas de Brilho	Imagem muito escura ou muito clara	<ul style="list-style-type: none">• Reajuste o monitor para as configurações de fábrica.• Ajuste o brilho e contraste usando OSD.
Assuntos Relacionados à Segurança	Sinais visíveis de fumaça ou faíscas	<ul style="list-style-type: none">• Não execute nenhuma das etapas da solução de problemas.• Contate a Dell imediatamente.

Sintomas Comuns	O que você experimenta	Soluções possíveis
Problemas Intermitentes	Monitor apresenta defeitos ao ligar e desligar	<ul style="list-style-type: none"> • Assegure que o cabo de vídeo conectando o monitor para o computador está adequadamente conectado e preso. • Reajuste o monitor para as Configurações de fábrica. • Execute o recurso autoteste de monitor para determinar se o problema intermitente ocorre no modo autoteste.
Cor Faltando	Cor da imagem faltando	<ul style="list-style-type: none"> • Realize o auto-teste do monitor. • Assegure que o cabo de vídeo conectando o monitor para o computador está adequadamente conectado e preso. • Verifique se há pinos tortos ou quebrados no conector de vídeo.
Cor Errada	Cor da imagem não é boa	<ul style="list-style-type: none"> • Altere as configurações do OSD do menu Modos Predefinidos de Cor dependendo do aplicativo. • Ajuste o valor de R/G/B sob Personalizado. Cor no OSD do menu de Cor. • Mude o Formato da Cor de Entrada para PC RGB ou YPbPr no OSD Cor. • Execute os diagnósticos integrados.
Retenção de imagem de uma imagem estática deixada no monitor por um longo período de tempo	Sombra pálida da imagem estática exibida aparece na tela	<ul style="list-style-type: none"> • Use o recurso de Gestão de Energia para desligar o monitor quando não estiver em uso (para mais informações, ver Modos de Gestão de Energia). • Como alternativa, use um protetor de tela dinâmico.

Problemas Específicos do Produto

Sintomas específicos	O que você experimenta	Soluções possíveis
A imagem da tela é muito pequena	A imagem está centralizada na tela, mas não preenche a área de visualização completa	<ul style="list-style-type: none"> • Verifique o ajuste da Formato de imagem no OSD Configurações de exibição. • Reajuste o monitor para as configurações de fábrica.

Sintomas específicos	O que você experimenta	Soluções possíveis
Não é possível ajustar o monitor com os botões no painel frontal	O OSD não aparece na tela.	<ul style="list-style-type: none"> • Desligue o monitor e desconecte o cabo de alimentação e, em seguida, volte a conectar o cabo e ligar o monitor. • Verifique se o menu OSD está bloqueado. Caso sim, pressione e segure o botão ao lado do botão de energia por 6 segundos para desbloquear (para mais informações, veja Bloqueio).
Nenhum Sinal de Entrada quando os controles do usuário são pressionados	Sem imagem, a luz do LED fica branca.	<ul style="list-style-type: none"> • Verifique a fonte de sinal. Certifique que o computador não está no modo de economia de energia, movendo o mouse ou pressionando uma tecla no teclado. • Verifique se o cabo de sinal está conectado devidamente. Se for necessário, reconecte o cabo desinal. • Reinicie o computador ou o reprodutor de vídeo.
A imagem não preenche toda a tela	A imagem não pode preencher a altura ou a largura da tela	<ul style="list-style-type: none"> • Devido a diferentes formatos de vídeo (proporção) de DVDs, o monitor pode exibir em telacheia. • Execute os diagnósticos integrados.
Nenhuma imagem, quando usar a conexão DP ao PC	Tela em branco	<ul style="list-style-type: none"> • Verifique qual padrão DP (DP1.1a ou DP1.2) é sua Placa Gráfica certificada. Faça o download e instale o driver da placa gráfica mais recente. • Algumas placas gráficas DP1.1a não podem suportar monitores DP1.2. Vá para o menu OSD, sob seleção de Fonte de entrada, pressione e segure a tecla de seleção DP  por 8 s para alterar a configuração do monitor de DP 1.2 para DP 1.1a.

Problemas Específicos de Mobile High-Definition Link (MHL)

Sintomas específicos	O que você experimenta	Soluções possíveis
Interface MHL não está funcionando	Não é possível ver a imagem do dispositivo MHL exibida no monitor	<ul style="list-style-type: none"> • Certifique-se de que o cabo MHL e dispositivo MHL são certificados para MHL. • Assegure que o dispositivo MHL está ligado. • Assegure que o seu dispositivo MHL não está em modo de espera. • Assegure que a conexão física do cabo MHL corresponde à fonte de entrada selecionadas no Menu OSD: HDMI/MHL. • Aguarde 30 segundos após ligar cabo MHL, pois alguns dispositivos MHL requerem mais tempo de recuperação.

Instruções de Segurança

Para monitores com painéis frontais brilhantes o usuário deve considerar a colocação do monitor uma vez que o painel frontal pode causar reflexos incômodos da luz ambiente e superfícies brilhantes.

⚠ AVISO: O uso de controles, ajustes ou procedimentos diferentes daqueles especificados nesta documentação pode resultar em exposição a riscos de choque elétricos e/ou mecânicos.

Para informações sobre instruções de segurança, consulte Informações de Segurança, Meio Ambiente e Regulamentares (SERI).

Avisos da FCC (somente para os EUA) e Outras informações regulamentares

Avisos da FCC e Outras informações regulamentares ver website regulamentar em www.dell.com/regulatory_compliance.

Como entrar em contato com a Dell

📎 OBSERVAÇÃO: Se você não tem uma conexão de Internet ativa, pode encontrar as informações de contato na nota fiscal de compra, fatura na embalagem, nota, ou catálogo de produtos da Dell.

A Dell oferece várias opções de suporte e serviços on-line e por telefone. A disponibilidade varia de acordo com o país e o produto, e alguns serviços podem não estar disponíveis em todas as áreas.

Para obter conteúdo de suporte do monitor online:

Visite o site www.dell.com/support/monitors

Para entrar em contato com a Dell para assuntos de vendas, suporte técnico, ou serviço ao cliente:

1. Visite o site www.dell.com/support.
2. Verifique o país ou a região no menu suspenso Selecionar Um País/Região no canto superior esquerdo da página.
3. Clique em Contate-nos ao lado da lista suspensa de país.
4. Selecione o serviço pretendido ou a ligação segundo o que pretender.
5. Escolha o método de contacto que lhe for mais conveniente.

Instalação do monitor

Configuração de Resolução de tela para 1920 x 1080 (máximo)

Para um melhor desempenho, defina a resolução de visualização em 1920 x 1080 pixels realizando os seguintes passos:

No Windows Vista, Windows 7, Windows 8 ou Windows 8.1:

- 1 Para Windows 8 ou Windows 8.1 apenas, selecione o quadro Desktop para mudar para o ambiente de trabalho clássico.
- 2 Clique com botão direito do mouse no desktop e clique em Resolução de tela.
- 3 Clique na lista suspensa da Resolução de tela e selecione 1920 x 1080.
- 4 Clique em OK.

No Windows 10:

- 1 Faça clique direito na área de trabalho e clique Configurações de exibição.
- 2 Clique **Configurações avançadas de exibição**.
- 3 Clique na lista suspensa da resolução de tela e selecione 1920 x 1080.
- 4 Clique **Aplicar**.

Se você não ver a resolução recomendada como uma opção, você pode precisar atualizar o driver de gráficos. Selecione o cenário abaixo que melhor descreve o sistema do computador que você está usando, e siga os passos abaixo.

Computador Dell

- 1 Acesse <http://www.dell.com/support/>, digite a etiqueta de serviço e baixar o driver mais recente para sua placa gráfica.
- 2 Após instalar os drivers atualizados em sua placa de vídeo, tente configurar a resolução para 1920 x 1080 novamente.

 **OBSERVAÇÃO:** Se você é incapaz de definir a resolução para 1920 x 1080, entre em contato com a Dell para perguntar sobre uma placa gráfica que suporte essas resoluções.

Computador não-Dell

No Windows Vista, Windows 7, Windows 8 ou Windows 8.1:

- 1 Para Windows 8 ou Windows 8.1 apenas, selecione o quadro Desktop para mudar para o ambiente de trabalho clássico.
- 2 Clique com botão direito do mouse no desktop e clique em Personalização.
- 3 Clique em Alterar Configurações de Exibição.
- 4 Clique em Configurações Avançadas.
- 5 Identifique o fabricante de sua placa de vídeo (como NVIDIA, ATI, Intel, e assim por diante) pela descrição do topo da janela.
- 6 Por favor, consulte o site do fornecedor da placa gráfica para o driver atualizado (por exemplo, <http://www.ATI.com> OU <http://www.NVIDIA.com>).
- 7 Após instalar os drivers atualizados em sua placa de vídeo, tente configurar a resolução para 1920 x 1080 novamente.

No Windows 10:

- 1 Faça clique direito na área de trabalho e clique Configurações de exibição.
- 2 Clique **Configurações avançadas de exibição**.
- 3 Clique **Propriedades do adaptador de exibição**.
- 4 Identifique o fabricante de sua placa de vídeo (como NVIDIA, ATI, Intel, e assim por diante) pela descrição do topo da janela.
- 5 Por favor, consulte o site do fornecedor da placa gráfica para o driver atualizado (por exemplo, <http://www.ATI.com> OU <http://www.NVIDIA.com>).
- 6 Após instalar os drivers atualizados em sua placa de vídeo, tente configurar a resolução para 1920 x 1080 novamente.

 **OBSERVAÇÃO:** Se você não puder definir a resolução recomendada, por favor, entre em contato com o fabricante de seu computador ou considere comprar um adaptador gráfico que suporte a resolução do vídeo.

Orientações de Manutenção

Limpeza do Monitor

 **ATENÇÃO:** Antes de limpar o monitor, desconecte o cabo de alimentação do monitor da tomada elétrica.

 **CUIDADO:** Leia e siga as [Instruções de Segurança](#) antes de limpar o monitor.

Para melhores práticas, siga as instruções na lista abaixo ao desembalar, limpar ou manusear seu monitor:

- Para limpar a tela antiestática, umedeça levemente um pano limpo e macio com água. Se possível, use um tecido especial para limpeza de tela ou uma solução adequada para revestimento antiestático. Não use benzeno, tiner, amônia, limpadores abrasivos ou ar comprimido.
- Use um pano levemente umedecido, água morna para limpar o monitor. Evite usar detergente de qualquer tipo uma vez que alguns detergentes deixam uma película esbranquiçada sobre o monitor.
- Se você notar um pó branco ao desembalar o monitor, limpe-o com um pano.
- Manuseie o seu monitor com cuidado, já que um monitor de cor escura podem arranhar e mostrar a marca branca mais do que um monitor de cor clara.
- Para ajudar a manter a melhor qualidade de imagem em seu monitor, use um protetor de tela mudando dinamicamente e desligue o monitor quando não estiver em uso.